



BÂTIMENTS MÉTALLIQUES MODULAIRES





LE GROUPE FRANCEMETAL

Vous avez besoin de fabrications de qualité ?

Vous recherchez la rapidité et la flexibilité ?

Vous recherchez une entreprise capable de vous accompagner techniquement au cours du développement de produits sur-mesure ?

En choisissant **FRANCEMETAL**, vous optez pour la qualité, la rapidité et la sérénité. Nous mettons à votre disposition un bureau d'études ainsi que deux unités de production.



Travailler en direct avec un fabricant français présente de nombreux avantages, découvrez-les en passant votre première commande avec **FRANCEMETAL !**

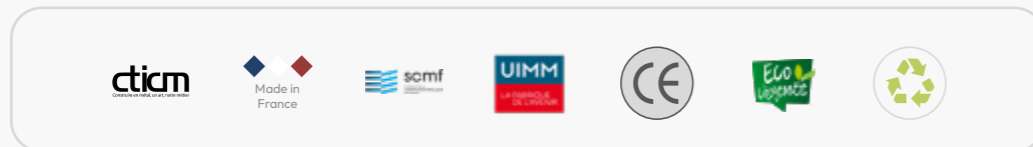

Le groupe **FRANCEMETAL** vous propose également une large gamme de produits à la fiabilité éprouvée depuis 40 ans à travers ses 4 départements :



GALCO

Bâtiments
modulaires métalliques



FM TANK

Réservoirs
métalliques boulonnés



KIKAFFICH

Supports d'affichage
publicitaires & mobiliers urbains



FRANCEMETAL
sous-traitance

Travaux à façon
en sous-traitance

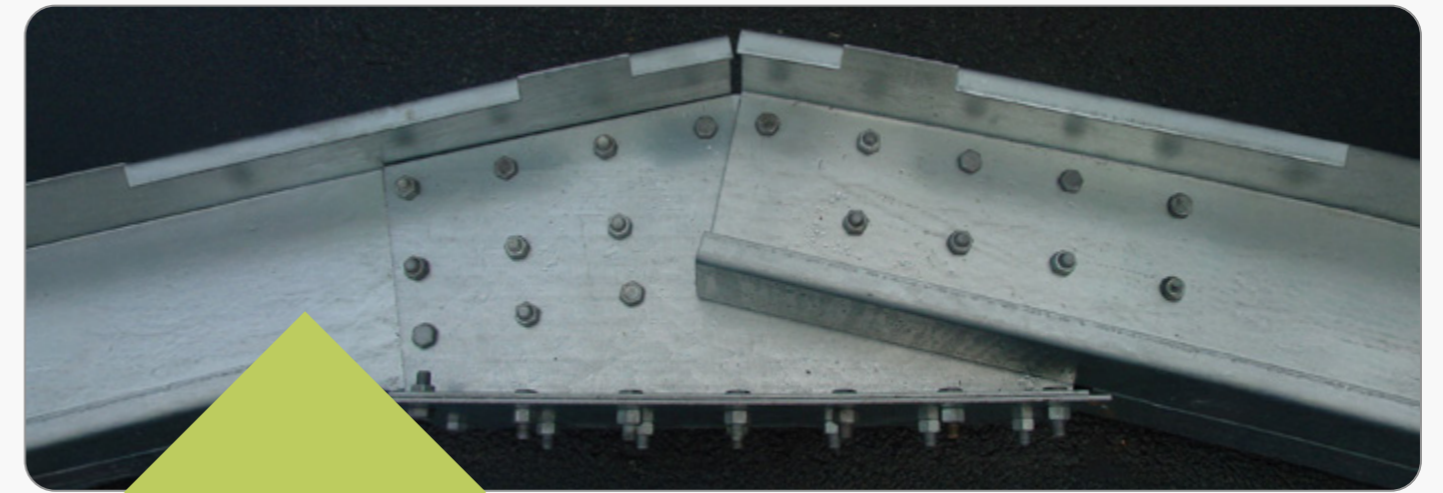

SOMMAIRE

GALCO Process page **1**

Nos points forts page **3**

Mode d'implantation page **5**

Ral & options page **6**

La gamme **GALCO**

 Hangar **GALCO** page **7**

 Acro **GALCO** page **9**

 Mono **GALCO** page **10**





Éléments minces pliés en acier galvanisé



Empilables stockage & transport économe



Structures métalliques polyvalentes & modulaires



Multiples options & combinaisons



BARDAGE

- ◆ Non isolé, bacs acier galvanisé prélaqués
- ◆ Isolé, par panneaux sandwichs (épaisseur et classement au feu au choix)



MENUISERIES

- ◆ Châssis (fenêtres, vasistas, volets, etc.)
- ◆ Tous types de portes (coulissantes, battantes, sectionnelles)
- ◆ Rideaux métalliques acier galvanisé
- ◆ Portillons de service avec système anti-panique



EXTENSIONS

- ◆ Auvent / appentis (largeur max : 7,5 m)
- ◆ Travées supplémentaires



AMÉNAGEMENTS

- ◆ Mezzanine (étage supplémentaire stockage ou bureaux)
- ◆ Séparations intérieures (isolation possible)

MODULARITÉ ILLIMITÉE DES CONFIGURATIONS



NOS POINTS FORTS



- ◆ Avec **40 ans** d'expérience et + de **2 000 000 m²** bâtis, nous sommes un acteur majeur de la construction métallique.
- ◆ Nous accompagnons chaque client, de la conception au montage, avec la flexibilité d'une **PME française de renom**.
- ◆ **Notre bureau d'études interne** garantit une expertise avancée, respectant les normes européennes.
- ◆ Votre bâtiment, conçu sur mesure, sera un **investissement durable**, alliant performance et satisfaction.
- ◆ **FRANCEMETAL**, une entreprise écoresponsable.

- ◆ De **100 m² à 10 000 m²** et plus
- ◆ **Fabrication française** industrielle en grande série
- ◆ **Compétitivité** de nos produits
- ◆ Respect de **vos contraintes** de stockage spécifiques
- ◆ **Service après-vente** ultra-réactif

- ◆ Grande modularité et **nombreux équipements**
- ◆ Formes **élégantes** et **légères** des portiques
- ◆ Solutions **fonctionnelles**, lumineuses et agréables
- ◆ Implantation **rapide**
- ◆ Contraintes de maçonnerie **peu exigeantes**

- ◆ Livraison et montage **partout en France**
- ◆ Livraison **en kit**
- ◆ Fourniture de **notes de calcul**
- ◆ Conformité de nos bâtiments (**norme Eurocode 3**)
- ◆ Aide au dépôt du **permis de construire**



TYPE DE BÂTIMENTS

- ◆ Ateliers
- ◆ Commerces
- ◆ Bureaux
- ◆ Stockage
- ◆ Logistique
- ◆ Bâtiments de chantier
- ◆ Locaux techniques
- ◆ Terrains de sport
- ◆ Bases de vie

MODULARITÉ

- ◆ Gamme standard variée
- ◆ Options disponibles (presque) sans limite
- ◆ Sur-mesure accessible
- ◆ Combinaisons de bâtiments infinies

ESTHÉTIQUE

- ◆ Structures élégantes
- ◆ Finitions parfaites
- ◆ Choix de coloris (sans plus-value)
- ◆ Design au choix

SOLIDITÉ

- ◆ Robustes et galvanisées
- ◆ Anticycloniques
- ◆ Garantie décennale
- ◆ Norme Eurocode 3

RAPIDITÉ

- ◆ Devis et plans retournés rapidement
- ◆ Fabrication standardisée ultra réactive
- ◆ Livraison rapide
- ◆ Montage en un temps record

ÉCONOMIE

- ◆ Standardisation
- ◆ Maçonnerie simplifiée
- ◆ Structures innovantes légères
- ◆ Éléments pliés empilables

ZOOM SUR LA RAPIDITÉ

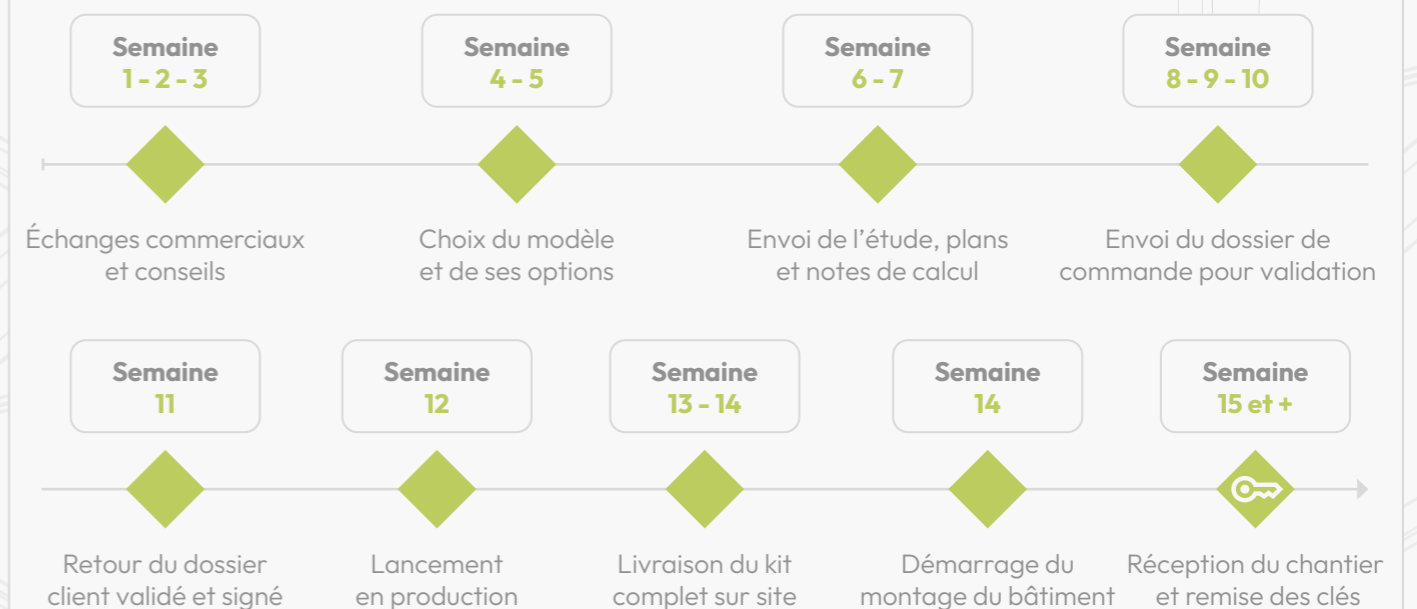

MODE D'IMPLANTATION

2 TYPES DE POSE

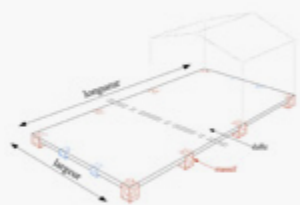

Pose en **DALLES & MASSIFS**



- ◆ Pieds de poteaux sont chevillés dans le support béton.
- ◆ Pas de crosse d'ancrage encastree dans le béton frais.

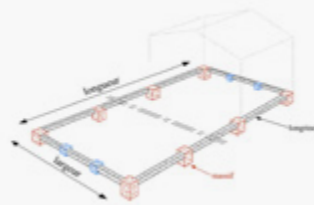

Pose en **MASSIFS & LONGRINES**



- ◆ Nos équipes de montage viennent percer les massifs lorsque la dalle est sèche : pas d'erreur de pose et une seule intervention de **GALCO** sur site.

LES ÉTAPES DE L'ASSEMBLAGE



RAL & OPTIONS

DIMENSIONS STANDARDS

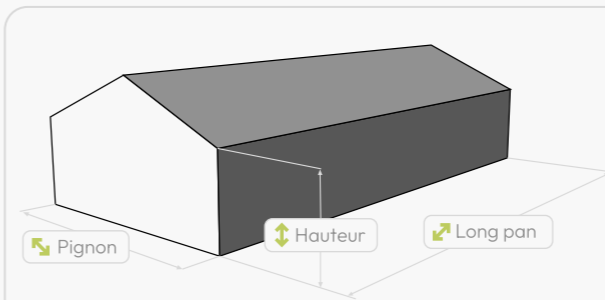

| | |
|-----------------|--|
| Pignon | 6 m, 8 m, 10 m, 12 m, 15 m, 18 m, 20 m |
| Hauteur | 3 m, 4 m, 5 m, 6 m |
| Long pan | 8 m, 12 m, 16 m, 20 m, 24 m, 28 m, 32 m, 40 m, 45 m, 50 m, 60 m... |

ÉLÉMENTS PERSONNALISABLES

- ◆ **SOLINS D'ANGLES**
- ◆ **CAPOTAGE** (gouttières, chéneaux)
- ◆ **BAVETTE BASSE**
- ◆ **DESCENTES D'EAU PLUVIALES**
- ◆ **BANDEAUX DE RIVES**
- ◆ **ENCADREMENTS DE MENUISERIES** (Portes, portillons, fenêtres)

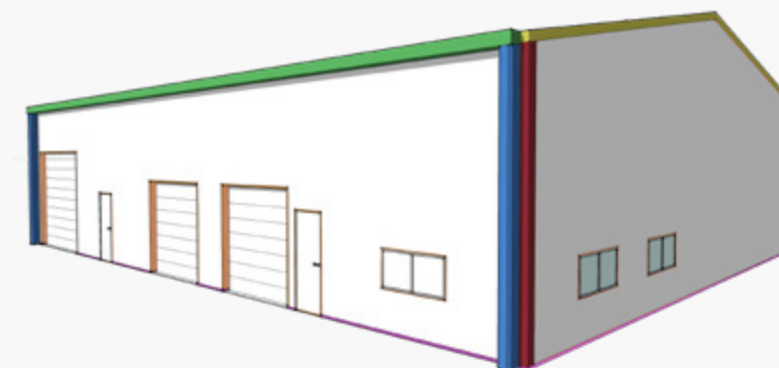

COLORIS DISPONIBLES



TYPE DE BÂTIMENTS



LA GAMME GALCO

HANGAR GALCO



Hangar **GALCO**

LA GAMME RÉFÉRENCE DES HANGARS BIPENTE.

Une ligne complète de bâtiments éprouvés qui fait le succès de **GALCO** depuis 40 ans.
Des bâtiments **standardisés** et **galvanisés** aux coûts optimisés.

- ◆ Ateliers
- ◆ Commerces
- ◆ Terrains de sport
- ◆ Bureaux
- ◆ Logistique
- ◆ Locaux techniques
- ◆ Stockage
- ◆ Bases de vie
- ◆ Bâtiments de chantier



CARACTÉRISTIQUES TECHNIQUES

- ◆ Une portée de **6 à 20 m**
- ◆ Une hauteur sous gouttière de **3 à 6 m**
- ◆ Des travées de **4 ou 5 m**
- ◆ Ossature, couverture et bacs en acier galvanisé (aucun entretien)
- ◆ Résistance exceptionnelle aux conditions climatiques exigeantes
- ◆ Fixations sur support béton simplifiées et économiques
- ◆ Translucides en couverture
- ◆ Plus de 30 coloris disponibles

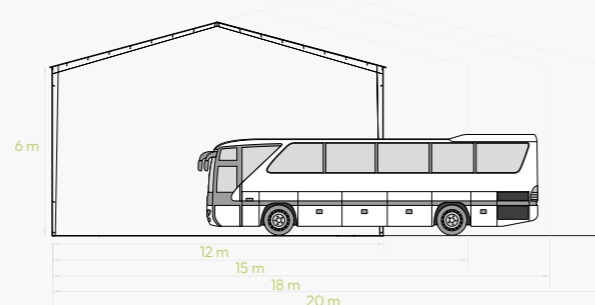
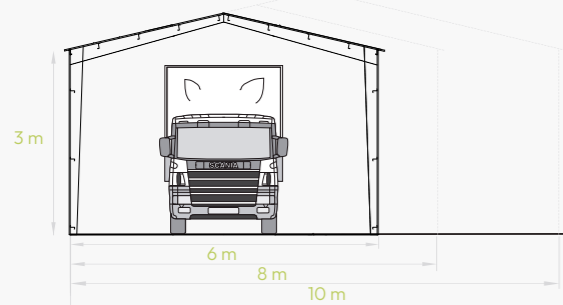

LA GAMME GALCO

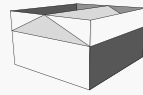

Acro **GALCO**

VOUS SOUHAITEZ UNE ARCHITECTURE CUBIQUE.

Pour des besoins esthétiques, un cahier des charges précis ou pour vous démarquer de la concurrence, la structure avec acrotère est faite pour vous.

- ◆ Ateliers
- ◆ Commerces
- ◆ Terrains de sport
- ◆ Bureaux
- ◆ Logistique
- ◆ Locaux techniques
- ◆ Stockage
- ◆ Bases de vie
- ◆ Bâtiments de chantier



CARACTÉRISTIQUES TECHNIQUES

- ◆ Une portée de **6 à 20 m**
- ◆ Une hauteur sous gouttière de **3 à 6 m**
- ◆ Des travées de **4 ou 5 m**

- ◆ Ossature, couverture et bacs en acier galvanisé (aucun entretien)
- ◆ Résistance exceptionnelle aux conditions climatiques exigeantes
- ◆ Fixations sur support béton simplifiées et économiques
- ◆ Translucides en couverture
- ◆ Plus de 30 coloris disponibles

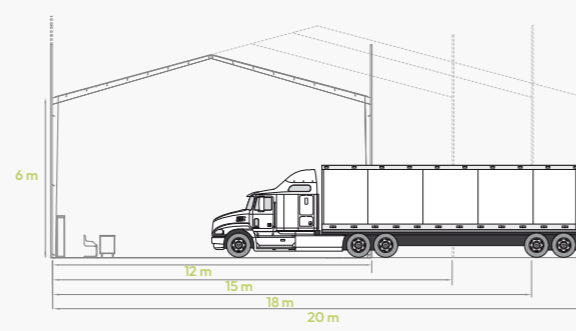
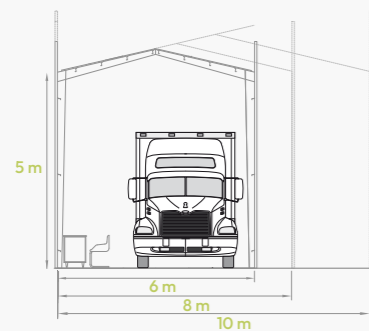

ACRO GALCO



LA GAMME GALCO

MONO GALCO



Mono GALCO

L'EFFICACITÉ PAR LA SIMPLICITÉ

Vous cherchez un **toit à simple pente** pour répondre à un besoin particulier : l'insertion de panneaux solaires, un appentis, des besoins esthétiques, un cahier des charges précis, etc.

- ◆ Ateliers
- ◆ Commerces
- ◆ Terrains de sport
- ◆ Bureaux
- ◆ Logistique
- ◆ Locaux techniques
- ◆ Stockage
- ◆ Bases de vie
- ◆ Bâtiments de chantier



CARACTÉRISTIQUES TECHNIQUES

- ◆ Une portée de **6 à 10 m**
- ◆ Une pente de **15 à 30%**
- ◆ Des travées de **4 ou 5 m**
- ◆ Ossature, couverture et bacs en acier galvanisé (aucun entretien)
- ◆ Résistance exceptionnelle aux conditions climatiques exigeantes
- ◆ Fixations sur support béton simplifiées et économiques
- ◆ Translucides en couverture
- ◆ Plus de 30 coloris disponibles

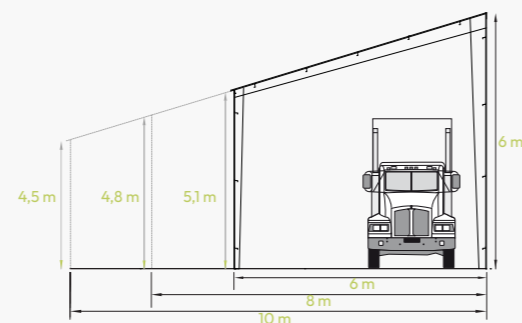
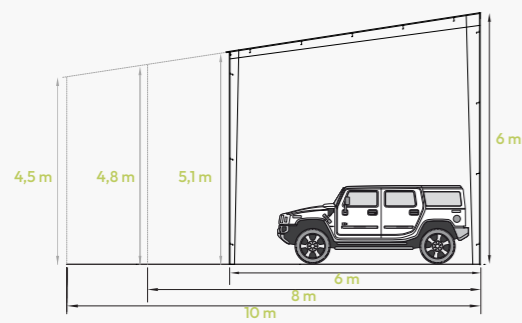



Une marque du groupe

FRANCEMETAL®

N'hésitez pas à contacter votre chargé de clientèle !



05 59 45 82 82

Le standard commercial vous accueille de 8h30 à 12h et de 13h30 à 18h.

